

# 1 Установка программы



Перед подключением каких-либо кабелей установите программное обеспечение, которое входит в комплект поставки фотокамеры. Следуйте указаниям на экране.

После установки программы вернитесь к данной инструкции по эксплуатации.

Информацию на языках стран Северной Европы можно найти на сайте [kodak.com/go/nordic\\_guides](http://kodak.com/go/nordic_guides).

# 2 Установка и зарядка аккумулятора

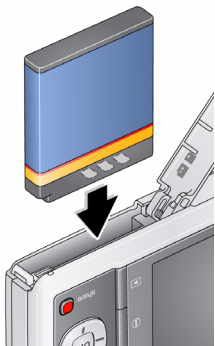

Аккумулятор KLIC-7001

- ① ВЫКЛЮЧИТЕ фотокамеру.
- ② Подсоедините USB-кабель KODAK, модель U-8.



Индикатор зарядки аккумулятора:

- Мигает: идет зарядка
- Не мигает: зарядка окончена

См. Расширенную инструкцию по эксплуатации [www.kodak.com/go/m340support](http://www.kodak.com/go/m340support)

## Другие аксессуары для зарядки

Сначала ВЫКЛЮЧИТЕ фотокамеру. В процессе зарядки индикатор мигает и перестает мигать, когда аккумулятор полностью заряжен.

---

### 5-вольтовый сетевой адаптер KODAK

(Может продаваться отдельно).



### USB-кабель KODAK и USB-порт на компьютере

Убедитесь, что кабель USB подключен к работающему порту USB, компьютер включен и не находится в спящем режиме.

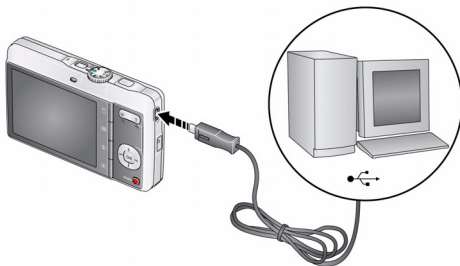

---

См. Расширенную инструкцию по эксплуатации [www.kodak.com/go/m340support](http://www.kodak.com/go/m340support)

Приобретение аксессуаров [www.kodak.com/go/m340accessories](http://www.kodak.com/go/m340accessories)

---

### 3 Включение фотокамеры

Нажмите кнопку питания.

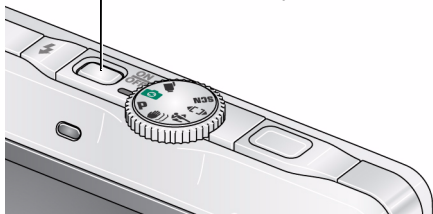

### 4 Выбор языка и установка даты/времени

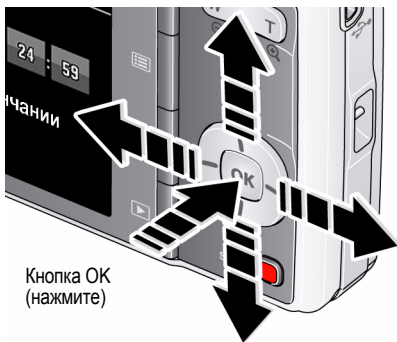

Язык:

- ▲/▼ для изменения параметров.
- OK для подтверждения изменений.

Дата/время:

При появлении приглашения нажмите кнопку ОК.

- ▲/▼ чтобы изменить текущее поле.
- ◀/▶ для перехода на предыдущее/следующее поле.
- OK для подтверждения изменений.

См. Расширенную инструкцию по эксплуатации [www.kodak.com/go/m340support](http://www.kodak.com/go/m340support)

## 5 Фотосъемка

- 1 Переведите диск режимов в положение "Умная съемка".  Скомпонируйте снимок.
- 2 Для выполнения автофокусировки и установки параметров экспозиции слегка нажмите кнопку затвора. Когда фокусировочные рамки загорятся зеленым, нажмите кнопку затвора до упора.

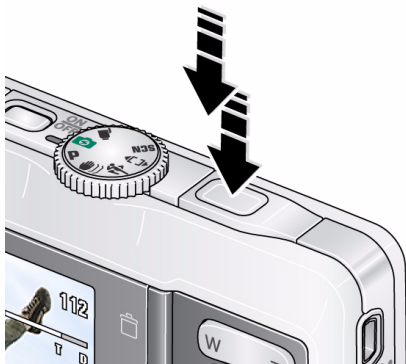



Дополнительную информацию по режиму "Умная съемка" и другим режимам см. на [стр. 11](#).

См. Расширенную инструкцию по эксплуатации [www.kodak.com/go/m340support](http://www.kodak.com/go/m340support)

## 6 Просмотр снимков и видеоклипов



Нажмите кнопку  Review (Просмотр) для входа или выхода из режима просмотра.

-  Просмотр предыдущего/следующего снимка/видеоклипа.
- OK Воспроизведение видео.

См. Расширенную инструкцию по эксплуатации [www.kodak.com/go/m340support](http://www.kodak.com/go/m340support)

## 7 Перенос снимков/видеоклипов

- 1 Включите фотокамеру.
- 2 Подсоедините USB-кабель KODAK, модель U-8.

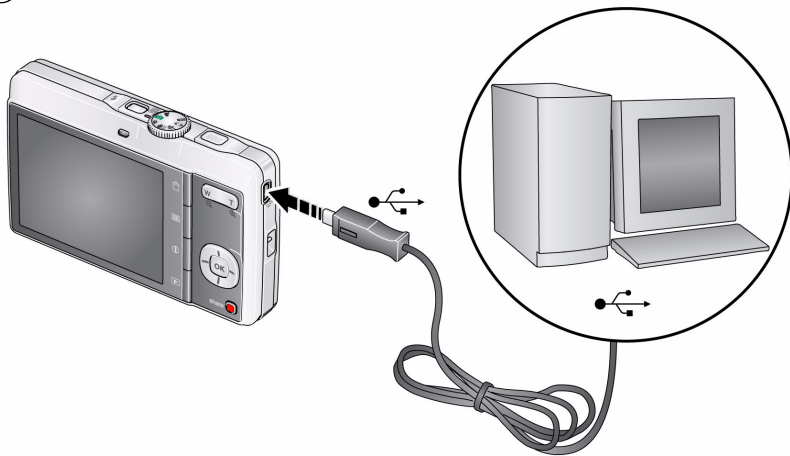

См. Расширенную инструкцию по эксплуатации [www.kodak.com/go/m340support](http://www.kodak.com/go/m340support)

Приобретение аксессуаров [www.kodak.com/go/m340accessories](http://www.kodak.com/go/m340accessories)

## 8 Справочная система фотокамеры

Вы хотите использовать возможности фотокамеры в максимальном объеме. Вы желаете разобраться в том:

- каковы эти возможности
- и как достичь наилучшего качества фото- и видеосъемки.

### В таком случае у нас есть для вас хорошие новости!

Фотокамера оснащена встроенной справочной системой. Эта система содержит описания всех настроек для всех опций меню. Если вам уже известно всё о самой фотокамере, пришло время узнать о том, как пользоваться ее встроенной справкой. Чем больше вы знаете о своей фотокамере, тем увереннее вы себя чувствуете!



См. Расширенную инструкцию по эксплуатации [www.kodak.com/go/m340support](http://www.kodak.com/go/m340support)

9

## Не останавливайтесь на прочитанном! Узнайте всё о своей камере!

### Поздравляем!

Вы уже:

- настроили фотокамеру,
- сделали снимки и,
- перенесли их на компьютер.

### Не останавливайтесь на этом!

Дочитайте руководство до последней страницы — не упускайте возможность сделать превосходные снимки и поделиться ими!

Посетите сайт [www.kodak.com/go/m340support](http://www.kodak.com/go/m340support):

- расширенная инструкция по эксплуатации,
- интерактивное руководство по устранению неполадок,
- интерактивные руководства,
- вопросы и ответы,
- обновления программ и драйверов,
- аксессуары,
- информация о печати,
- регистрация изделия.



См. Расширенную инструкцию по эксплуатации [www.kodak.com/go/m340support](http://www.kodak.com/go/m340support)

## Вид спереди

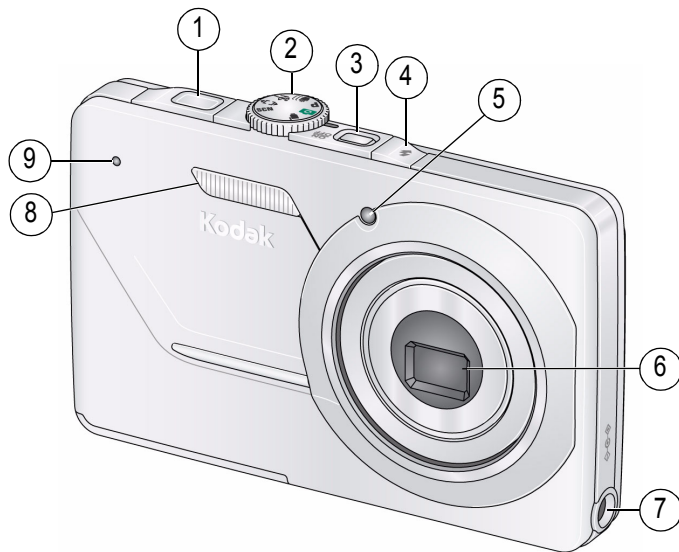

- |   |                          |   |                                    |
|---|--------------------------|---|------------------------------------|
| 1 | Кнопка затвора           | 6 | Объектив/Крышка объектива          |
| 2 | Диск режимов             | 7 | Разъем для сетевого адаптера (5 В) |
| 3 | Кнопка включения питания | 8 | Вспышка                            |
| 4 | Кнопка вспышки           | 9 | Микрофон                           |
| 5 | Индикатор автоспуска     |   |                                    |

# Вид сзади

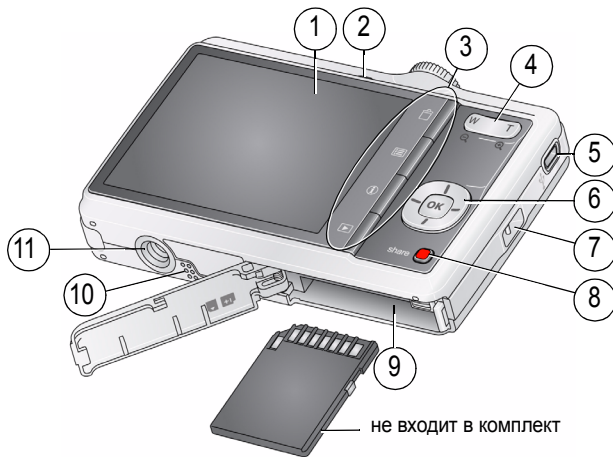







- |   |  |    |  |
|---|--|----|--|
| 1 | ЖК-дисплей   | 7  | Ушко крепления ремешка                     |
| 2 | Индикатор готовности/зарядки аккумулятора                                  | 8  | Кнопка Share                               |
| 3 | Кнопки Delete (Удалить), Menu (Меню), Info (Информация), Review (Просмотр) | 9  | Отсек для элементов питания, карты SD/SDHC |
| 4 | Кнопка зума (Телуположение/Широкоугольное положение)                       | 10 | Динамик                                    |
| 5 | Выход USB/AV   | 11 | Штативное гнездо                           |
| 6 | ▲/▼ ◀/▶, кнопка OK   |    |  |

## 1

# Дополнительные возможности фотокамеры



Поверните переключатель режимов в положение того режима, который больше всего подходит для вашего сюжета и обстановки.

Режим	Назначение
 <b>Умная съемка</b>	Обычная фотосъемка — обеспечивает великолепное качество изображения и простоту в обращении. Можно выбрать размер снимка и соотношение сторон, которые лучше всего подходят для конкретного случая, — нужно просто нажать кнопку Menu (Меню)  и выбрать "Размер снимка".
<b>P</b> <b>Программный</b>	Дополнительные настройки фотосъемки — больше возможностей управления параметрами съемки.
 <b>Уменьшение нерезкости</b>	Уменьшение нерезкости изображения вследствие сотрясения камеры, движения объекта съемки.
 <b>Спорт</b>	Съемка динамичных сюжетов.
 <b>Панорама</b>	Склеивание до трех снимков в один панорамный снимок.
<b>SCN</b> <b>Сюжетные программы</b>	Полностью автоматическая съемка практически в любых условиях (см. стр. 12).
 <b>Видео</b>	Видеосъемка со звуком (см. стр. 12).

## Видеосъемка

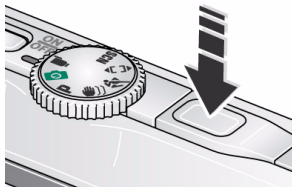

- 1 Переведите диск режимов в положение "Видео"



- 2 **До упора** нажмите и отпустите кнопку затвора. Для остановки записи еще раз нажмите и отпустите кнопку затвора.

О просмотре и работе с видеоклипами, см. [стр. 19](#).

## Сюжетные программы

Сюжетные программы позволяют получать великолепные снимки практически в любой съемочной ситуации.

- 1 Переведите диск режимов в положение SCN.
- 2 С помощью кнопок, просмотрите описания сюжетных программ.

*Если описание сюжетной программы отключилось прежде, чем вы успели его прочитать, нажмите кнопку ОК.*

- 3 Для выбора сюжетной программы нажмите кнопку ОК.

Сюжетная программа	Назначение
Портрет	Портреты людей крупным планом.
Пейзаж	Для съемки удаленных объектов.
Макро	Для съемки с близкого расстояния. По возможности снимайте при имеющемся освещении без вспышки.
Цветы	Для съемки цветов или других мелких объектов крупным планом при ярком освещении.

## Дополнительные возможности фотокамеры

<b>Сюжетная программа</b>	<b>Назначение</b>
<b>Закат</b>	Для съемки в сумерках.
<b>Против света</b>	Для съемки объектов, находящихся в тени или освещенных контровым светом (источник света находится позади объекта).
<b>При свечах</b>	Для съемки при свечах.
<b>Дети</b>	Для съемки играющих детей при ярком освещении.
<b>Церемония/ Музей</b>	Для съемки в обстановке, в которой посторонний звук или вспышка нежелательны, например, во время свадебной церемонии или лекции. Вспышка и звук отключаются. Поместите фотокамеру на устойчивую поверхность или воспользуйтесь штативом.
<b>Текст</b>	Для пересъемки документов. Поместите фотокамеру на устойчивую поверхность или воспользуйтесь штативом.
<b>Пляж</b>	Для съемки на пляже при ярком освещении.
<b>Снег</b>	Для съемки на снегу при ярком освещении.
<b>Фейерверк</b>	Для съемки салютов и фейерверков. Поместите фотокамеру на устойчивую поверхность или воспользуйтесь штативом.
<b>Автопортрет</b>	Для съемки себя крупным планом. Обеспечивает правильную фокусировку и уменьшает эффект красных глаз.
<b>Ночной портрет</b>	Уменьшение эффекта красных глаз при ночной съемке или в условиях недостаточного освещения.
<b>Ночной пейзаж</b>	Для съемки удаленных объектов ночью. Вспышка не используется.
<b>Высокая светочувствительность</b>	Для съемки людей в помещении или при низкой освещенности.

## Оптический зум

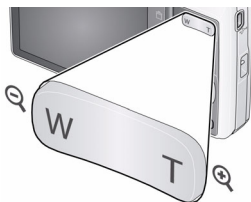

- 1 Чтобы скомпоновать кадр, используйте ЖК-дисплей.
- 2 Чтобы приблизить объект съемки (сделать его изображение крупнее), нажмите кнопку Т (Телеположение).

Для уменьшения изображения объекта нажмите кнопку W (Широкоугольное положение).

- 3 Сделайте снимок.

## Цифровой зум

Цифровой зум во время фотосъемки позволяет в дополнение к оптическому зуму получить 5-кратное увеличение изображения объекта. (Цифровой зум недоступен в режиме "Умная съемка"). Нажимайте кнопку Т (Телеположение), пока ползунок не достигнет предела диапазона оптического зума. Отпустите кнопку Т (Телеположение) и нажмите ее снова.

**ПРИМЕЧАНИЕ.** Возможно, при использовании цифрового зума вы заметите снижение качества изображения. Ползунок на шкале зума приостанавливается, затем становится красным, когда качество изображения снижается до минимального уровня, допустимого при печати снимка форматом 10 × 15 см (4 × 6 дюймов).

## Фотосъемка со вспышкой



Нажмите кнопку вспышки несколько раз, чтобы пролистать режимы работы вспышки.

Текущий режим работы вспышки отображается в строке состояния на дисплее фотокамеры.

Режимы вспышки		Срабатывание вспышки
Авто		При недостаточном освещении снимаемого сюжета.
Заполняющая (Вспышка вкл.)		При каждом нажатии кнопки затвора вне зависимости от условий освещения. Рекомендуется использовать, когда объект находится в тени или в условиях контрового освещения (когда источник света находится позади объекта). ПРИМЕЧАНИЕ. (Недоступно в режиме "Умная съемка").
Уменьшение эффекта "красных глаз"		Предвспышка срабатывает перед съемкой, сужая зрачки.
Эффект "красных глаз" может быть скорректирован двумя способами. О вариантах настройки для коррекции эффекта "красных глаз" см. меню "Настройки".	<b>Программная коррекция</b> 	Предвспышка не используется, фотокамера программно корректирует эффект "красных глаз".
Выкл.		Вспышка не используется.

## Быстрый доступ

Интерфейс фотокамеры понятен и не перегружен деталями. Для быстрого доступа к часто используемым функциям съемки и просмотра:

- 1 Нажмите кнопку Информация **i**.

*Отображаются функции быстрого доступа.*

- 2 Нажмите **◀/▶**, чтобы получить доступ к таким функциям, как Экспокоррекция, Автоспуск и Автофокусировка. (Для разных режимов отобразятся различные функции).

- 3 Нажмите **▲/▼**, чтобы выбрать установку.

Для отключения быстрого доступа, вновь нажмите **i**.







## Изменение настроек с помощью меню

**ВНИМАНИЕ!** Фотокамера оснащена встроенной справочной системой. Для того чтобы максимально эффективно использовать фотокамеру, см. раздел [см. стр. 7](#).

Для получения наилучших результатов при фотосъемке можно менять настройки фотокамеры.

**ПРИМЕЧАНИЕ.** В некоторых режимах возможности выбора установок ограничены. Одни установки остаются активными до тех пор, пока не будут изменены, другие — пока не будут изменены режимы или не будет выключена фотокамера.

- 1 Нажмите кнопку Меню (Меню) .
- 2 С помощью кнопок   выделите вкладку:
  - **Съемка** — обычные настройки фото- и видеосъемки
  - **Настройка** — другие настройки фотокамеры
- 3 С помощью кнопок   выберите опцию для настройки, затем нажмите кнопку ОК.
- 4 Выберите нужный вариант, затем нажмите ОК.

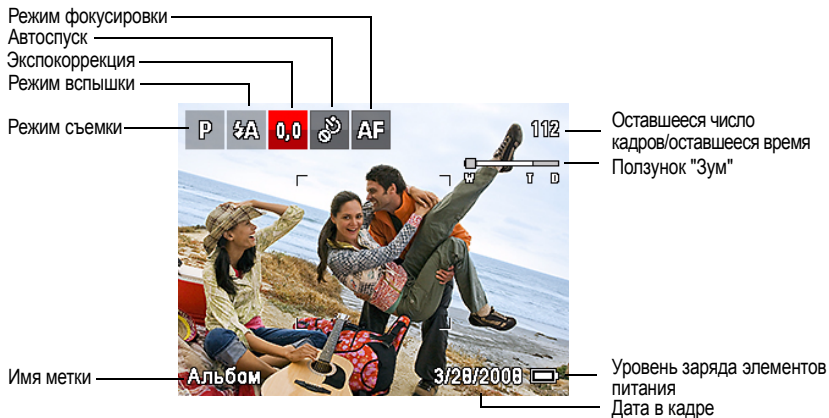

## Символы на дисплее в режиме съемки



## 2

# Работа со снимками/ видеоклипами

## Удаление снимков и видеоклипов



- 1 Нажмите кнопку  Review (Просмотр).
- 2 Нажимайте  /  для перехода к предыдущему/следующему снимку/видеоклипу.
- 3 Нажмите кнопку Delete (Удалить).
- 4 Следуйте подсказкам на экране.

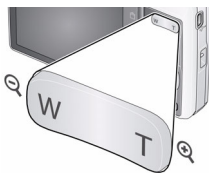

## Просмотр снимков в виде миниатюр

- 1 Нажмите кнопку  Review (Просмотр).



- 2 Нажмите кнопку W (Широкоугольное положение), чтобы отобразить снимки и видеоклипы в виде миниатюр. (Повторно нажмите кнопку, чтобы отобразить уменьшенные миниатюры).

*Для просмотра всех снимков/видеоклипов, выделите вкладку "Все". Чтобы отсортировать по фильтрам "Избранное", "Дата" или "Снимки и видеоклипы с метками", нажмите  /  и выделите соответствующую вкладку.*

- 3 Для просмотра одного снимка или видеоклипа, нажмите  / , чтобы выделить его. Затем нажмите кнопку T (Телеположение).
  - Для возврата к режиму съемки слегка нажмите кнопку затвора.

## Символы на дисплее в режиме просмотра



\* Подробнее о значках быстрого доступа см. [стр. 16](#).

# 3

## Поделитесь своими историями!

Есть тысяча возможностей рассказать историю...  
и каждая из них начинается с фотографии.



Как вы расскажете свою?

Отпечатки	Фотосувениры	Цифровые снимки
<ul style="list-style-type: none"> <li>• Снимки 10 × 15 см</li> <li>• Плакаты</li> <li>• Коллажи</li> <li>• Фотокниги</li> </ul>	<ul style="list-style-type: none"> <li>• Открытки</li> <li>• Календари</li> <li>• Кружки</li> <li>• Галстуки</li> <li>• Футболки</li> </ul>	<ul style="list-style-type: none"> <li>• Цифровая фоторамка EASYSHARE</li> <li>• Устройства HDTV</li> <li>• Отправка по электронной почте</li> </ul> <p>...и многое другое!</p>

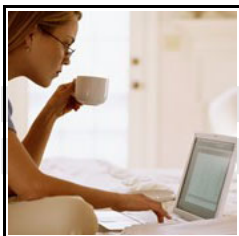

Поделитесь своими историями!

Вас ждет множество снимков!

1

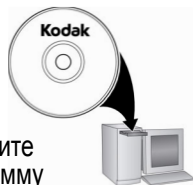

Загрузите программу KODAK EASYSHARE.

2



Сделайте снимки.

3



Перенос снимков на компьютер.

Фотографии могут рассказать много разных историй!

Дома



Струйные МФУ  
KODAK "Всё в одном"

В сети  
Интернет



**Kodak**Gallery

В ближайшем  
фотомагазине



KODAK Picture Kiosk

[www.kodak.com/go/tips](http://www.kodak.com/go/tips)

## 4

## Устранение неполадок

## Неполадки при работе фотокамеры

Состояние	Решение
Фотокамера не включается или не выключается	<ul style="list-style-type: none"> <li>■ Удостоверьтесь, что элемент питания заряжен и установлен правильно (см. стр. 1).</li> </ul>
Кнопки и органы управления фотокамеры не работают	
Вспышка не срабатывает	<ul style="list-style-type: none"> <li>■ Проверьте настройки вспышки и при необходимости измените их (см. стр. 15).</li> </ul> <p>ПРИМЕЧАНИЕ. Вспышка используется не во всех режимах.</p>
В режиме просмотра вместо снимка отображается синий или черный экран	<ul style="list-style-type: none"> <li>■ Перенесите все снимки на компьютер (см. стр. 6).</li> <li>■ Сделайте еще один снимок.</li> </ul>
Карта памяти почти или полностью заполнена	<ul style="list-style-type: none"> <li>■ Перенесите снимки на компьютер (см. стр. 6).</li> <li>■ Удалите снимки с карты или вставьте новую карту.</li> </ul>
Съемка невозможна	<ul style="list-style-type: none"> <li>■ Выключите фотокамеру, затем снова включите.</li> <li>■ Нажмите кнопку затвора до упора (см. стр. 4).</li> <li>■ Вставьте новую батарейку или заряженный аккумулятор (см. стр. 1).</li> <li>■ Память заполнена. Перенесите снимки на компьютер (см. стр. 6), удалите их (см. стр. 19), или вставьте другую карту памяти.</li> </ul>

# 5

## Приложение

### Утилизация электротехнического и электронного оборудования



В Европе: В целях защиты здоровья людей и охраны окружающей среды владелец данного изделия несет ответственность за его утилизацию на соответствующем специализированном предприятии (утилизировать отдельно от бытовых отходов). Для получения дополнительной информации обратитесь к продавцу изделия, в специализированное предприятие или в соответствующие местные органы власти; или посетите сайт [www.kodak.com/go/recycle](http://www.kodak.com/go/recycle).

### VCCI класс В ITE

この装置は、情報処理装置等電波障害自主規制協議会（VCCI）の基準に基づくクラスB情報技術装置です。この装置は、家庭環境で使用することを目的としていますが、この装置がラジオやテレビジョン受信機に近接して使用されると、受信障害を引き起こすことがあります。  
取扱説明書に従って正しい取り扱いをして下さい。

### C-Tick (Австралия)



N137

### Класс В ITE (Корея)

B급 기기  
(가정용 방송통신기기)

이 기기는 가정용(B급)으로 전자파적합등록을  
한 기기로서 주로 가정에서 사용하는 것을 목적  
으로 하며, 모든 지역에서 사용할 수 있습니다.

## RoHS (Китай)

### 环保使用期限 (EPUP)

在中国大陆, 该值表示产品中存在的任何危险物质不得释放, 以免危及人身健康、财产或环境的时间期限(以年计)。该值根据操作说明中所规定的产品正常使用而定。

有毒有害物质或元素名称及含量标识表						
部件名称	有毒有害物质或元素					
	铅	汞	镉	六价铬	多溴联苯	多溴二苯醚
数码相机电路板元件	×	○	○	○	○	○
锂电池	×	○	○	○	○	○
交流变压器	×	○	○	○	○	○

○: 表示该有毒有害物质在该部件所有均质材料中的含量均在SJ/T 11363-2006规定的限量要求以下。  
 ×: 表示该有毒有害物质至少在该部件的某一均质材料中的含量超出SJ/T 11363-2006规定的限量要求。



USB 数据线

## Kodak

Компания Eastman Kodak Company

Rochester, New York 14650

© Компания Eastman Kodak Company, 2008

Kodak, EasyShare и Perfect Touch — товарные знаки компании Eastman Kodak Company.

4F8439\_ru